

CAPTIVIS

QUICK GUIDE: START – MODEL COUNTRY

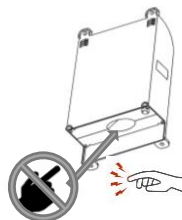

ADVARSEL!

Fare for kvæstelser! Forkert håndtering af fælden kan medføre kvæstelser.

Læs brugsanvisningen før brug af denne quick user guide!



Download af komplet brugsanvisning

OPSTART

1. Skru de 4 skruer (Torx T15) i bunden ud og træk mekanikdelen ud af coveret **UDEN at stikke fingeren ind i hullet!**

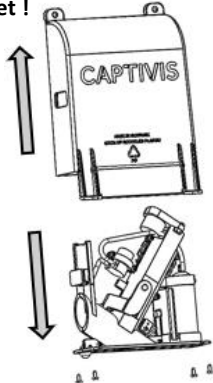

2. Klip toppen af de to studse på beholderen til lokkemad. **KUN toppen!!!**

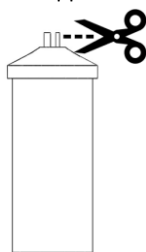

3. Monter beholderen med lokkemad og pres slangen ned over den høje studs

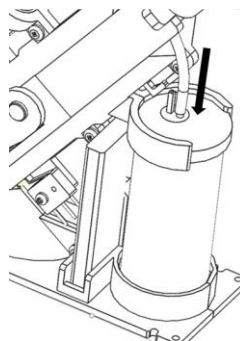

4. Skub mekanikdelen op i coveret og skru de 4 skruer i

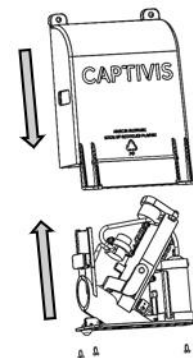

5. Placer fælden op af en mur og fastgør med 4 skruer

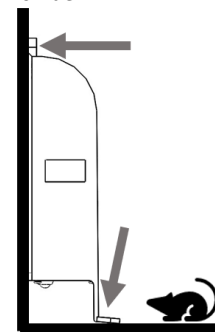

6. Tænd fælden ved at holde trykknappen nede i 3 sekunder.



7. Fælden lades. Det tager ca. 3 minutter. **OBS.** Man kan ikke gå til næste punkt før fælden er færdig med at lade. (motor ikke kører længere)



8. Tryk gentagende gange på trykknappen til der drypper lokkemad ud af fælden

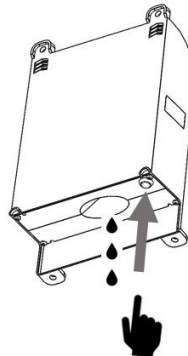

9. Det kan være en fordel at smøre fælden ind i noget fra det område fælden står i, fx korn, ensilage, komøg etc.



CAPTIVIS fælden er nu klar til at affive op til 500 mus eller rotter



CAPTIVIS

QUICK GUIDE: SKIFT FODER OG BATTERI – MODEL COUNTRY

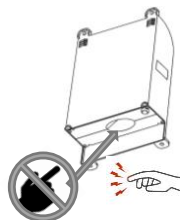

ADVARSEL!

Fare for kvæstelser! Forkert håndtering af fælden kan medføre kvæstelser.

Læs brugsanvisningen før brug af denne quick user guide!



Download af komplet brugsanvisning

VEDLIGEHOLD

1. Sluk fælden ved at holde trykknappen i bunden af fælden nede i 3 sekunder



2. Fælden kører i sikkerhedsposition. Det tager ca. 1 minut



3. Afmonter fælden

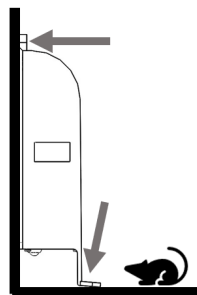

4. Skru de 4 skruer (Torx T15) i bunden ud og træk mekanikdelen ud af coveret **UDEN at stikke fingeren ind i hullet!**

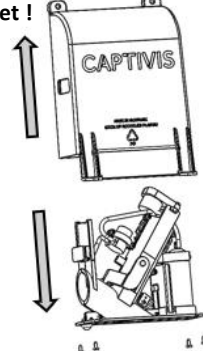

5. Afmonter beholder og batteri

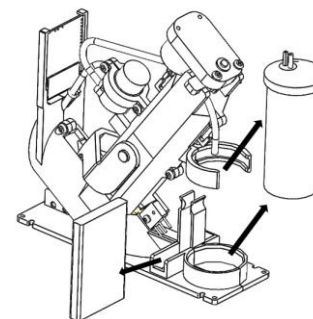

6. Oplad batteri. Dette kan tage op til 48 timer

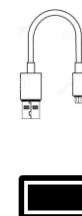

7. Klip toppen af de to studse på den nye beholder til lokkemad. **KUN toppen!!!**

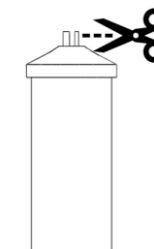

8. Skub beholder og batteri på plads og forbind ledningen med batteriet og slangen med beholderen **OBS!** Så snart batteriet er forbundet kører fælden i sikkerhedsposition. Det tager et par minutter.

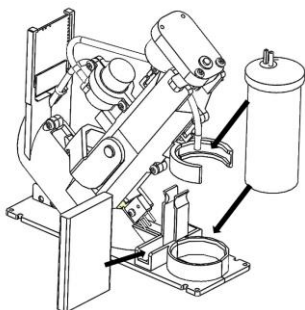

9. Skub mekanikdel op i coveret og skru de 4 skruer i bunden i

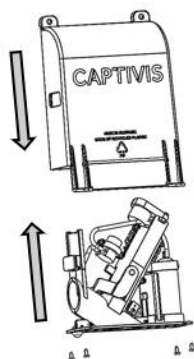

10. Monter fælden

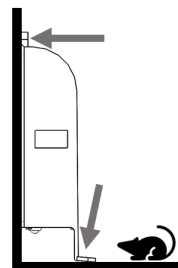

11. Tænd fælden ved at holde trykknappen nede i 3 sekunder



12. Fælden lades. Det tager ca. 3 minutter. **OBS.** Man kan ikke gå til næste punkt før fælden er færdig med at lade. (motor ikke kører længere)



13. Tryk gentagende gange på trykknappen til der drypper lokkemad ud af fælden

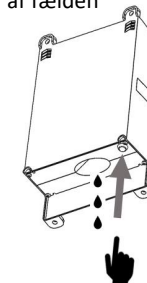

CAPTIVIS

QUICK GUIDE - MODEL COUNTRY



DISPLAY FORKLARING



OFF/ Slukket



ON / Tændt

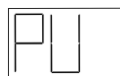

Pump cycles / Antal pumpekørsler
OBS!!! Nulstilles ved at slukke fælde eller afmontere batteri.



Battery / Batteri



High battery level / Højt batteriniveau

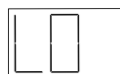

Low battery level / Lavt batteriniveau

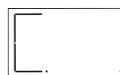

Cycles since reset/ Cyklusser siden nulstilling
OBS!!! Nulstilles ved at slukke fælde eller afmontere batteri.



Cycles Lifetime/ Cyklusser i livstid
OBS! Nulstilles aldrig!

Lokkemad:

Rotter i forskellige områder tiltrækkes af forskellige dufte. Ofte dufte der minder om, hvad de tidligere har spist. Det kan derfor være en fordel at prøve med lokkemad, der har forskellige dufte.

Vi udvikler kontinuerligt nye typer lokkemad. Se www.CAPTIVIS.dk for opdateret liste samt yderligere tilbehør.

| Varenummer | Betegnelse |
|------------|--|
| #5001 | Lokkemad – Vanilje |
| #5002 | Lokkemad – Toffee |
| #5004 | Lokkemad – Fisk |
| #5005 | Lokkemad – Majs |
| #5006 | Lokkemad – Skovbær |
| #5007 | Lokkemad – Cheesecake |
| #5008 | Lokkemad – Ahornsirup |
| #5009 | kemad – Lakrids |
| #5010 | Lokkemad – kål |
| #5110 | Lokkemad – 10 stk |
| #5200 | Lokkemad – special udviklet efter kundeønske |

SIKKERHEDSANVISNINGER

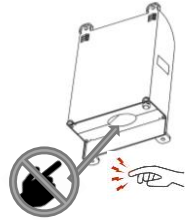

Fare for kvæstelser!

Forkert håndtering af fælden kan medføre kvæstelser.

VIGTIGT !!!

LÆS OMHYGGELEGT INDEN BRUG OG GEM TIL SENERE BRUG OG VEDLIGEHOLD!

- Anvend kun fælden som beskrevet i denne brugsanvisning. Enhver anden form for brug er udtrykkeligt udelukket og betragtes som utilsigtet brug. Producenten eller forhandleren hæfter ikke for kvæstelser, tab eller skader, der er forårsaget ved forkert eller utilsigtet brug.
- Oplad ikke fælden i det fri.
- Betjen ikke opladeren med fugtige eller våde hænder.
- Før ikke legemsdele op i indgangen på fælden. Dette kan medføre alvorlige kvæstelser!
- Før ikke hårde genstande op i fælden for at udløse den. Dette kan beskadige fælden.
- Fælden er ikke et legetøj!
- Fælden er ikke beregnet til at blive brugt af personer (herunder børn) med begrænsede fysiske, sensoriske eller mentale evner eller manglende erfaring og/eller viden, medmindre de holdes under opsyn af en person, der er ansvarlig for deres sikkerhed, eller har fået anvisninger på, hvordan fælden skal bruges.
- Fælden må kun oplades med en 5V USB oplader (medfølger ikke).
- Oplad fælden fuldstændigt, før den bruges første gang (se i brugtagning/opladning af batteri).
- Tag altid opladeren ud af stikkontakten og fælden efter opladningen.
- Reparationer må kun udføres af autoriserede serviceteknikere. Åbn aldrig selv mekanikdelen. De enkelte komponenter i mekanikdelen må ikke adskilles, repareres eller ombygges.
- KUN Cover, lokkemadsbeholder og batteri må adskilles fra mekanikdelen.
- Under rengøring skal du sørge for, at der ikke kommer væsker ind i kontakter, motorer, knapper og på print.
- Rengør ikke fælden med væsker.
- Håndter kun fælden i slukket [OFF] tilstand.
- Fælden må kun bruges til skadedyrsbekæmpelse af rotter og mus.



Download af komplet brugsanvisning

- Hold ubenyttede batterier væk fra kontorclips, mønter, nøgler, søm, skruer eller andre små metalgenstande som kan danne bro mellem kontakterne. En kortslutning mellem batteriets kontakter kan medføre forbrændinger eller ild.
- Der gøres opmærksom på, at brugeren selv er ansvarlig for ulykker eller farer i forhold til andre personer eller deres ejendom.
- Fælden skal inden brug tjekkes visuelt for beskadigede, manglende eller forkert anbragte beskyttelsesforanstaltninger eller -skærme.
- Sørg for at det er umuligt for andre dyr end rotter og mus at gå i fælden. Captivis dækker ikke for skader, fælden har påført dyr. Opbevar ikke fælden med indsat batteri på steder som kan nå en temperatur på 50 °C eller derover, som f.eks. i et motorkøretøj der er parkeret i solen.
- Lad ikke børn lege med emballagen. Børn kan hænge fast i den under leg og kvæles i den eller komme til skade på anden måde.
- Sørg for at der er fri gennemgang i drænhuller i bunden af fælden samt udluftninger på bagsiden af cover.
- Afmonter batteriet hvis fælden skal stå ubenyttet i længere tid.
- Hold fælden væk fra åben ild og varme flader.
- Rotter kan have mange smitsomme sygdomme. Brug derfor altid godkendte handsker ved håndtering af fælden, når den har været brugt!

!!! Enhver mere vidtgående anvendelse betragtes som ikke-tilsigtet. Producenten hæfter ikke for skader, der opstår som følge heraf. Risiko og erstatning påhviler derfor brugeren!